

ROAD RANGER®

MONTAGEKIT

FITTING INSTRUCTION
NUR NISSAN
MONTAGEANLEITUNG
NISSAN ONLY

LIEFERUMFANG / MONTAGE PART LIST / INSTALLATION

Für die Montage in Kombination mit dem serienmäßigen C-Channel (Nissan)
For assembly in combination with standard C-Channel (Nissan)

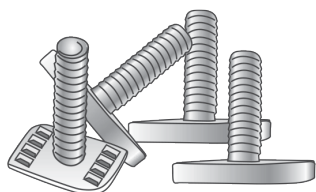

4 x A

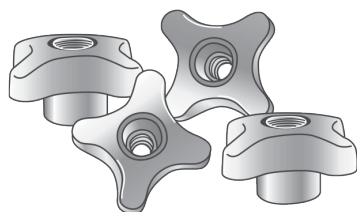

4 x B



12 x C

4 x D

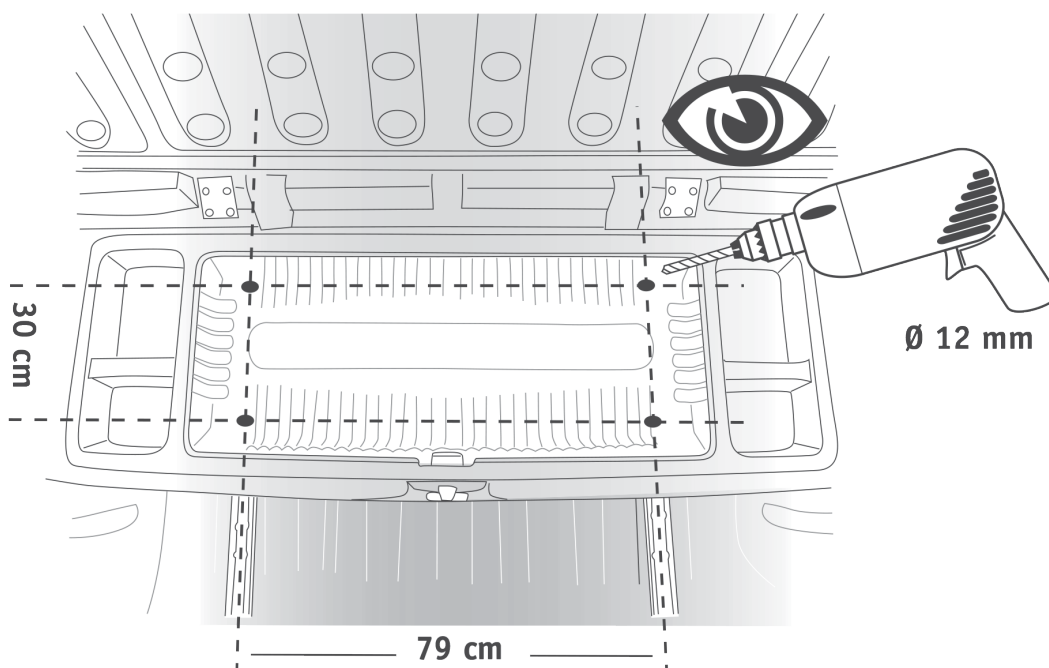
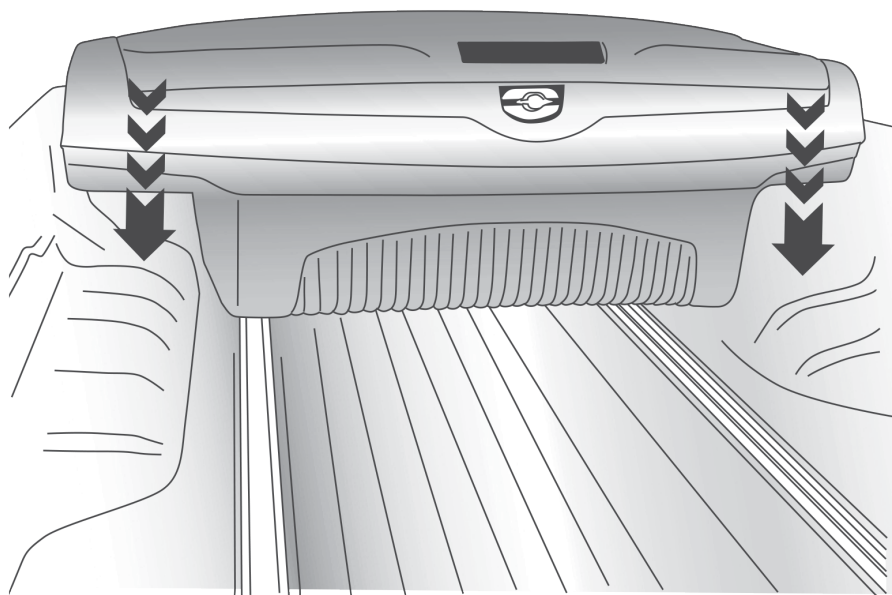

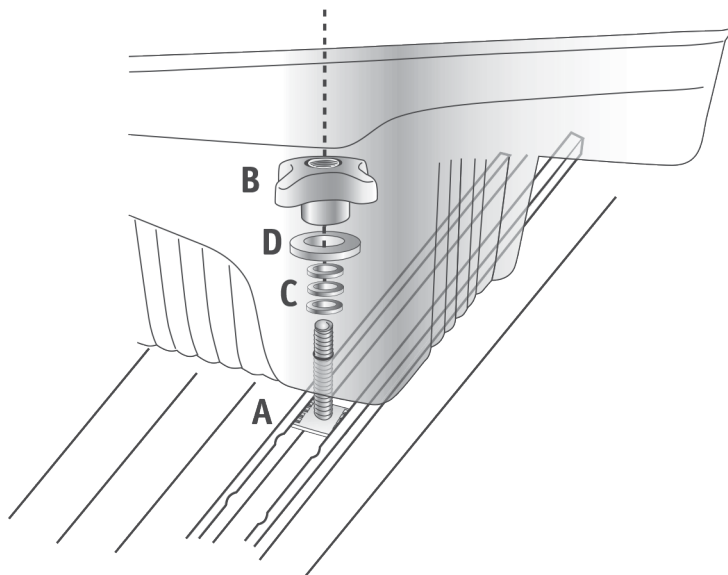
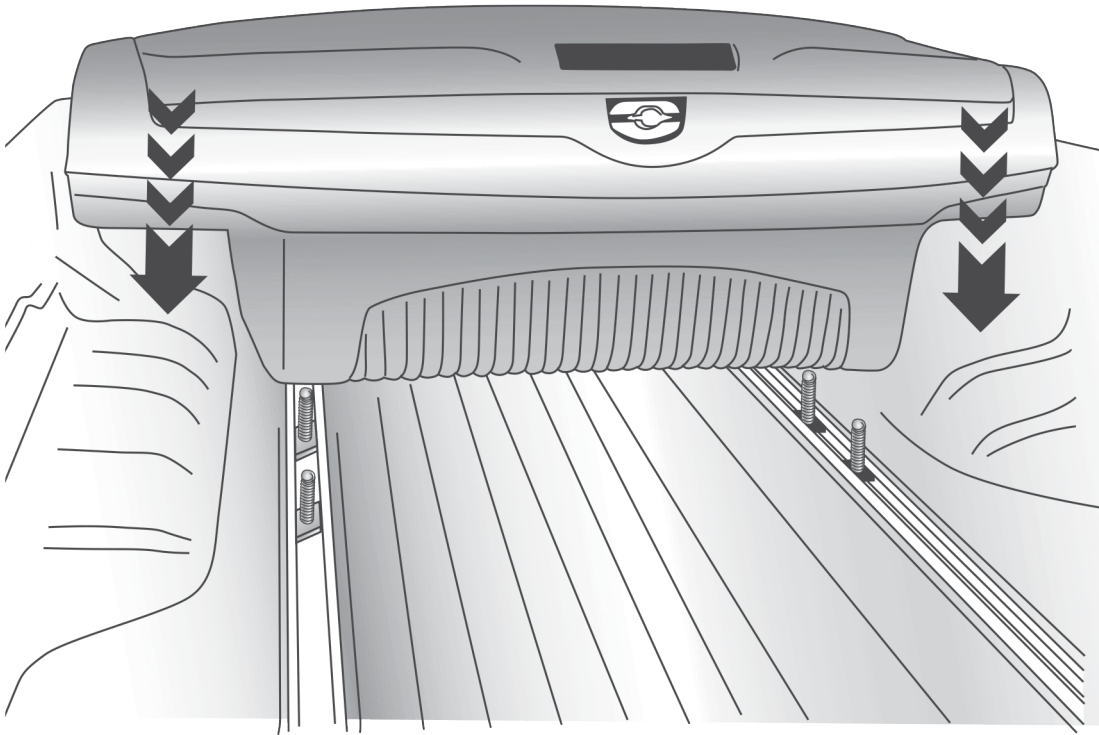
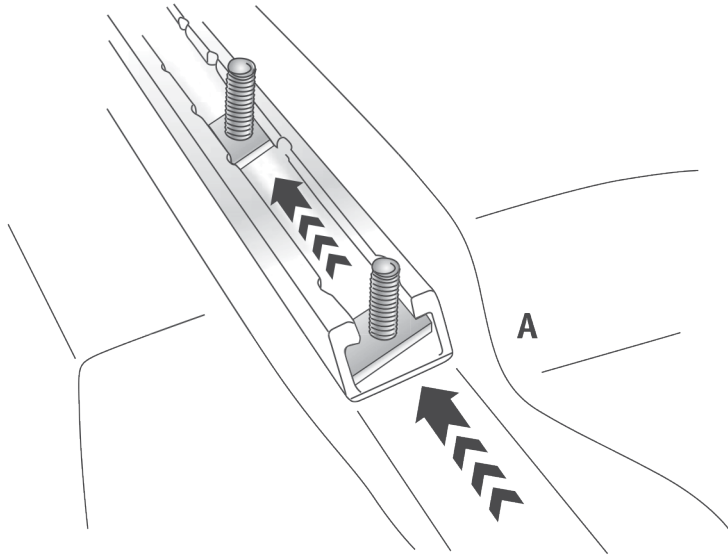

ROAD RANGER®

VIELSEITIGKEIT DURCH DESIGN & AUSSTATTUNG VARIETY IN DESIGN & CONFIGURATION

Änderungen vorbehalten. Abbildungen können vom endgültigen Produkt abweichen.
Sämtliche Abbildungen / Fotos sind Eigentum der
Dr. Höhn GmbH, Künzelsauer Straße 13, 74653 Ingelfingen,
T: +49 (0) 79 40 92 02-0, info@roadranger.de

Subject to change. Pictures may differ from the final product.
All images / photos property of
Dr. Höhn GmbH, Künzelsauer Straße 13, 74653 Ingelfingen,
T: +49 (0) 79 40 92 02-0, roadranger@hoehn.de

Für weitere und immer aktuelle Informationen können Sie uns gerne unter
www.roadranger.de besuchen.

For more details and updated information please visit www.roadranger.de.

Ihr Road Ranger Team
Your Road Ranger Team

GESTALTUNG UND GRAFIKDESIGN
GRAPHIC DESIGN

christina richter visuelle kommunikation, stuttgart
www.christina-richter.com